

MOOER

HORNET SERIES

15wattové kombo

Uživatelský manuál

OBSAH

MOOER HORNET	01
Úvodní upozornění	02
Základní vlastnosti	03
Přehled vrchního panelu	03-04
Přehled zadního panelu	05
Režimy a ukládání	06-07
Bezdrátové připojení přes BT	07-08
Technické parametry	09

MOOER HORNET

Gratulujeme Vám k zakoupení digitálního 15wattového modelačního kombo zesilovače MOOER HORNET. Pro porozumění všech vlastností, kterými kombo Hornet disponuje, doporučujeme prostudovat si celý tento manuál. Věříme, že si hru přes nový zesilovač HORNET od firmy MOOER užijete.

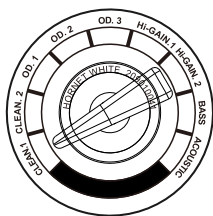
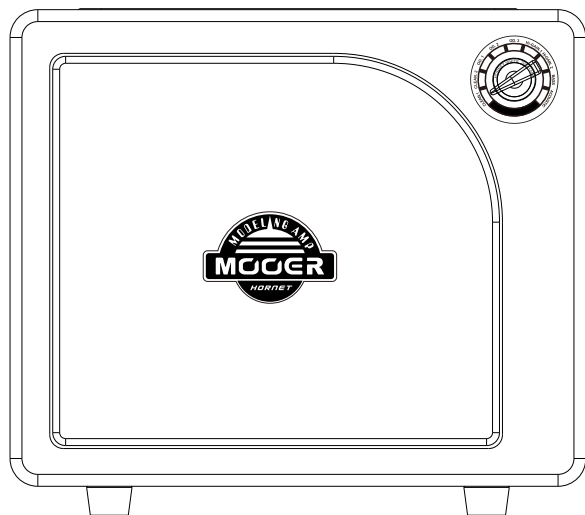

Hornet White

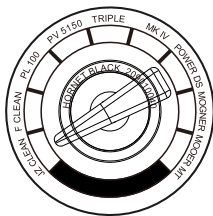

Hornet Black

ÚVODNÍ UPOZORNĚNÍ

Před použitím si prosím přečtěte následující upozornění.

Napájecí zdroj

Příslušný DC adaptér prosím připojte do elektrické zásuvky s příslušným napětím. Ujistěte se, že používáte pouze síťový zdroj, který poskytuje 18V DC se zápornou polaritou na středu. Pokud zařízení nepoužíváte, a nebo v případě elektrické bouře, adaptér odpojte ze sítě.

Zapojení

Před připojením či odpojením toto i ostatní zařízení vždy vypněte, vyhnete se tak závadě a/nebo poničení těchto zařízení. Před manipulací se zařízením se také ujistěte, že jste ze zařízení odpojili všechny propojovací kabely a napájecí šňůru.

Čištění

Zařízení čistěte pouze jemnou a suchou tkaninou. Pokud je to nutné, tkaninu mírně navlhčete. Nepoužívejte brusné čističe, alkoholové čističe, rozpouštědla, vosk, čisticí tekutiny, nebo utěrky obsahující chemickou impregnaci.

Interference s dalšími elektrickými zařízeními

Rozhlasové a televizní přijímače umístěné poblíž zařízení mohou způsobit rušení. Používejte toto zařízení v patřičné vzdálenosti od rozhlasových a televizních přijímačů.

Umístění

Abyste se vyhnuli deformaci, odbarvení či jinému poškození zařízení, nevystavujte ho následujícím podmínkám:

- Přímému slunečnímu světlu
- Magnetickým polím
- Nadměrně prašnému a špinavému prostředí
- Silným vibracím a otřesům
- Zdrojům tepla
- Extrémnímu horku a vlhkosti
- Vysoké vlhkosti a mokru

Certifikát FCC

Toto zařízení je v souladu s nároky 15. článku FCC certifikace. Provoz zařízení je podmíněn splněním dvou následujících podmínek:

- Toto zařízení nesmí být původcem škodlivého rušení.
- Toto zařízení musí být schopné přijmout jakékoliv rušení, včetně rušení, které může mít za následek nežádoucí provoz.

ZÁKLADNÍ VLASTNOSTI

- 9 vysoce kvalitních digitálních modelů zesilovačů, které vycházejí z populárních kytarových zesilovačů
- u každého ze 2 provozních režimů (Live/Preset) jsou k dispozici vestavěné efekty modulace, delay a reverb se samostatným tapováním tempa
- možnost uložení a vyvolání až 9 presetů
- citlivá a přesná ladička
- bezdrátová konektivita přes BT a vstup AUX IN pro připojení přehrávače médií
- sluchátkový výstup
- 6,5"reproduktor, 15W RMS
- napájecí zdroj DC18V, 2000 mA, záporná polarita na středu

PŘEHLED VRCHNÍHO PANELU

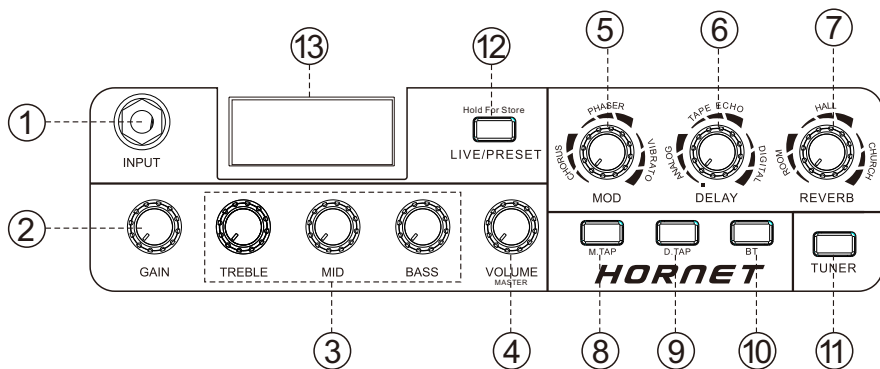

01 INPUT

Konektor pro připojení nástroje za pomoci kabelu s konektorem jack 6,3 mm.

02 GAIN

Ovladač pro nastavení vstupní úrovně zesilovače.

03 TONE STACK

Třípásmový ekvalizér s ovladači TREBLE, MID a BASS.

04 VOLUME

Ovladač pro nastavení výstupní hlasitosti kytarového zesilovače a úrovně presetu.

- 05 MOD**
Otáčením tohoto potenciometru zvolíte modulační efekt (CHORUS, PHASER, FLANGER) a zároveň jeho pomocí nastavíte HLOUBKU efektu.
- 06 DELAY**
Otáčením tohoto potenciometru zvolíte typ delay efektu (ANALOG, TAPE ECHO, DIGITAL). Pomocí tohoto ovladače lze zároveň nastavit také ÚROVEŇ a OPAKOVÁNÍ efektu.
- 07 REVERB**
Otáčením tohoto potenciometru zvolíte typ reverbu (ROOM, HALL, CHURCH). Při otočení ovladače zcela doleva nejsou reverbové efekty aktivní.
- 08 M.TAP**
Tlačítko pro nastavení (natapování) tempa MODulačních efektů. Stačí pouze dvakrát stisknout tlačítko v určitém tempu a efekt se do tohoto tempa synchronizuje.
- 09 D.TAP**
Tlačítko pro nastavení (natapování) tempa DELAY efektů. Stačí pouze dvakrát stisknout tlačítko v určitém tempu a efekt se do tohoto tempa synchronizuje.
- 10 BT**
Tímto tlačítkem zapínáte a vypínáte bezdrátový BT přijímač. (PÁROVACÍ KÓD: 0000)
- 11 TUNER** **Stisknutím tohoto tlačítka zapínáte/vypínáte ladičku.**
Delším přidržením nastavíte celkovou výstupní úroveň komba HORNET (viz strana 6).
- 12 LIVE/PRESET**
Tímto tlačítkem přepínáte mezi provozními režimy Live a Preset. Pokud se zesilovač nachází v režimu Preset, tlačítko je podsvíceno. Přidržením tlačítka uložíte stávající nastavení zesilovače do režimu Preset. (Viz strana 5)
- 13 LED DISPLEJ** Na displeji jsou zobrazeny různé informace, jako je například model zesilovače, funkce ladění apod.
- RESET DO TOVÁRNÍHO NASTAVENÍ**
Zapněte kombo Hornet, přitom stiskněte a přidržte tlačítko BT. Hornet nastartuje do režimu RESET. Tento stav je indikován blikáním tlačítka a displeje. Stisknutím tlačítka LIVE/PRESET reset potvrdíte. Stisknutím jakéhokoliv jiného tlačítka proces resetování opustíte.

PŘEHLED ZADNÍHO PANELU

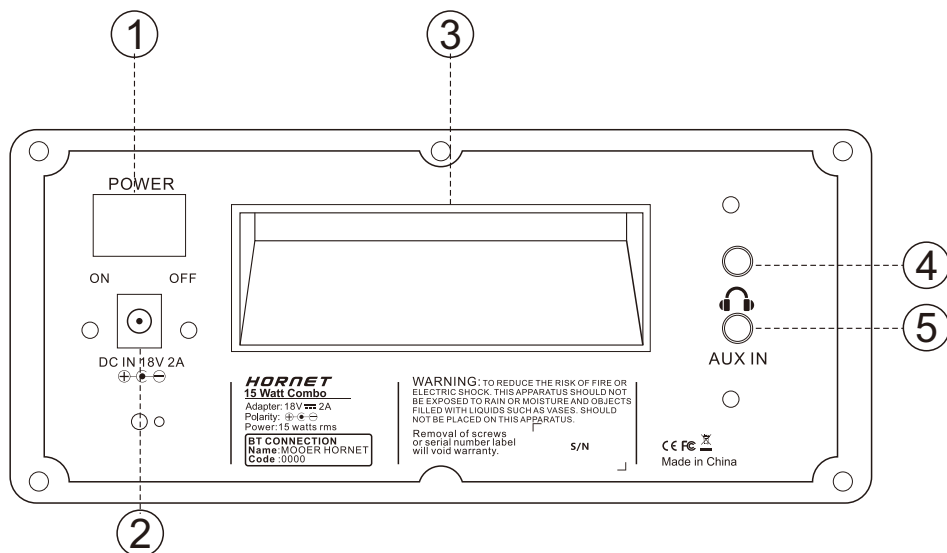

- 01 POWER**
Hlavní vypínač komba Hornet.
- 02 DC IN**
Konektor pro připojení dodaného zdroje napájení.
DC 18V, 2A, záporná polarita.
- 03 Vestavěné přenosné madlo:** vhodné pro transport komba.
- 04 Sluchátkový výstup**
Standardní sluchátkový jack 3,5 mm pro účely tichého cvičení.
- 05 AUX IN**
Auxový vstup pro připojení externího zařízení za účelem přehrávání audia.
Konektor ve formátu 6,3mm stereo jack.

REŽIMY A UKLÁDÁNÍ

HORNET pracuje se dvěma režimy provozu. Stisknutím tlačítka LIVE/PRESET mezi těmito režimy přepínáte. Pro výběr modelu zesilovače použijte v obou režimech otočný ovladač AMP MODEL, který je umístěn na čelní straně komba HORNET.

REŽIM LIVE

V režimu LIVE odpovídají všechny parametry fyzické pozici daných ovladačů, podobně jako je tomu u klasického zesilovače.

Na LED DISPLAY se v tomto režimu zobrazí písmeno "L" a tlačítko LIVE/PRESET nebude podsvíceno.

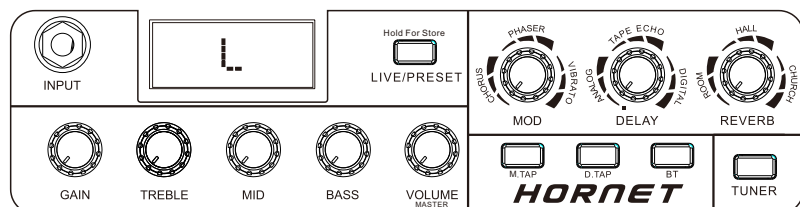

REŽIM PRESET

V režimu Preset můžete u každého modelu zesilovače ukládat nastavení. Každý model zesilovače poté vyvolá takové nastavení parametrů, které jste při předchozím zvolení modelu uložili, a to bez ohledu na fyzickou polohu zesilovačů. Na LED DISPLAY se objeví číslice 1-9, které indikují, který model je právě zvolen. Tlačítko LIVE/PRESET bude podsvíceno.

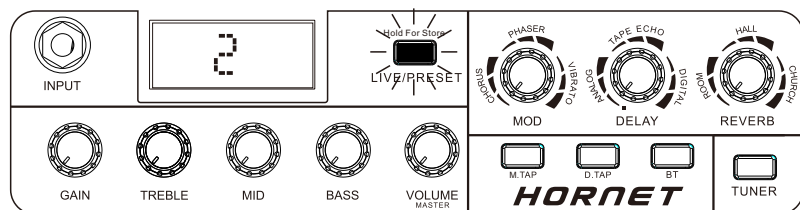

UKLÁDÁNÍ NASTAVENÍ ZESILOVAČE

Pokud chcete po nastavení požadovaného zvuku aktuální nastavení zesilovače uložit, na několik sekund přidržte tlačítko LIVE/PRESET. LED DISPLEJ a tlačítko LIVE/PRESET čtyřikrát zablikají – tím dojde k potvrzení, že uložení proběhlo. Při příští volbě daného modelu zesilovače v režimu PRESET bude takto uložené nastavení znovu vyvoláno. Ukládat nastavení modelů zesilovačů do presetu můžete v obou provozních režimech.

NASTAVENÍ CELKOVÉ HLASITOSTI

Hornet pracuje s funkcí celkové (globální) úrovně hlasitosti. S pomocí této funkce nastavíte celkovou výstupní úroveň komba Hornet. Toto nastavení ovlivní signál kytary, presetů i audia, které je přehráváno z externího zařízení.

Po několik sekund přidržte tlačítko TUNER až do okamžiku, kdy začne blikat. Na LED OBRAZOVCE se zobrazí čísla od 1 do 9. S pomocí ovladače VOLUME nastavte úroveň hlasitosti. Ve výchozím – továrním – nastavení je tento parametr nastaven na hodnotu 9.

BEZDRÁTOVÉ PROPOJENÍ PŘES BT

- Stisknutím tlačítka BT aktivujete BT konektivitu.
- Ujistěte se, že BT je aktivní také na zařízení, které chcete s kombem Hornet spárovat, a také že kombo je pro toto zařízení "viditelné".
- V dostupných zařízeních najděte a zvolte MOOER HORNET. Tím dojde k žádosti o spárování. Jako heslo zadejte "0000".
- Po provedení spárování můžete přehrávat hudbu přes zesilovač Hornet bezdrátově.

Model HORNET 15 je k dostání v 5 různých barvách. Každá verze disponuje rozdílnou sadou 9 modelů zesilovačů, které si uživatel vybírá pomocí otočného ovladače AMP MODEL na čelní straně komba. Zde je přehled modelů zesilovačů o každé verze HORNET:

HORNET WHITE		
Číslo	Název	Model vychází z
1	Clean. 1	Vychází z FENDER 65 TWIN REVERB NORMAL CHANNEL
2	Clean. 2	Vychází z MESA BOOGIE MARK III CLEAN CHANNEL
3	OD. 1	Vychází z FENDER BLUES DELUXE OD CHANNEL
4	OD. 2	Vychází z MARSHALL PLEXI 100
5	OD. 3	Vychází z TWO ROCK CORAL OD CHANNEL
6	Hi-Gain. 1	Vychází z MARSHALL JCM900
7	Hi-Gain. 2	Vychází z MESA BOOGIE MARK III LEAD CHANNEL
8	Bass	Vychází z AGUILAR DB 715
9	Acoustic	Vychází z MOOER ACOUSTIC

* Veškeré názvy výrobců a produktů jsou ochranou známkou nebo registrovanou ochranou známkou příslušné společnosti a jsou použity pouze jako reference pro přiblížení zvukového charakteru tohoto produktu.

HORNET BLACK		
Číslo	Název	Model vychází z
1	JZ CLEAN	Vychází z ROLAND Jc120
2	F.CLEAN	Vychází z FENDER TWIN REVERB
3	PL 100	Vychází z MARSHALL PLEXI LEAD 100
4	PV 5150	Vychází z BROWN SOUND
5	TRIPLE	Vychází z MESA TRIPLE RECTIFIER
6	MK IV	Vychází z MESA MK IV
7	POWER DS	Vychází z ENGL POWERBALL
8	MOGNER	Vychází z BOGNER UBERSCHALL
9	MOOER MT	Vychází z MOOER METAL

* Veškeré názvy výrobců a produktů jsou ochranou známkou nebo registrovanou ochranou známkou příslušné společnosti a jsou použity pouze jako reference pro přiblížení zvukového charakteru tohoto produktu.

TECHNICKÉ PARAMETRY

Vstupy:	6,3mm nástrojový vstup (impedance 1 MOhm) 3,5mm AUXový vstup (impedance 10 KOhm)
Výstupy:	3,5mm sluchátkový výstup (impedance 47 Ohmů)
Vzorkovací frekvence:	48 kHz
Přesnost vzorkování:	32 bitů
Napájení:	Napájecí adaptér DC 18V \geq 2000mA (záporná polarita na středu)
Rozměry:	90mm (H) x 173 (Š) x 255mm (V)
Reproduktor:	6,5", impedance 4 Ohmy
Nominální výkon:	15W
Špičkový výkon:	20W
Hmotnost:	2,9 kg
Příslušenství:	Uživatelský manuál, napájecí zdroj

MOOER

MOOER AUDIO CO.,LTD

www.moeraudio.com